



ARIALUCE[®]

LA PRIMA TAPPARELLA CHE DA SPAZIO AD ARIA E LUCE

MADE IN ITALY

ftline
Avvolgibili & Zanzariere

ARIALUCE®

LA PRIMA TAPPARELLA CHE DA SPAZIO AD ARIA E LUCE

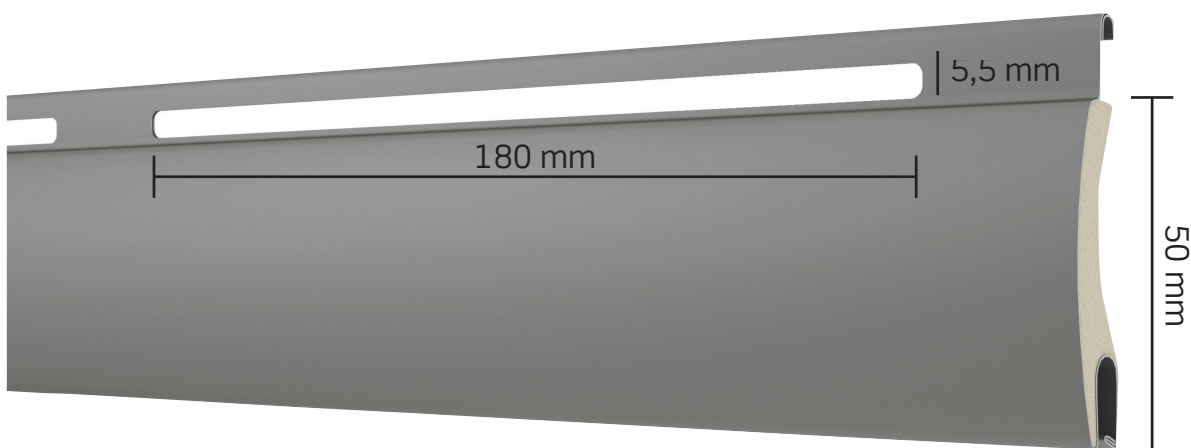

AVVOLGIBILE IN ALLUMINIO COIBENTATO A FORO LARGO

La sua caratteristica fondamentale consiste nella particolare asola lunga presente nella stecca, che permette, ad avvolgibile abbassato, una significativa areazione e illuminazione dell'ambiente, a differenza dell'avvolgibile tradizionale.

LA DIFFERENZA

La dimensione del foro (altezza 5,5 mm, larghezza in varianti 90 mm o 180 mm), nettamente superiore a quello tradizionale (altezza 2 mm, larghezza 17 mm) favorisce, a tapparella abbassata, l'agevole riciclo dell'aria all'interno dell'abitazione e, nel contempo, l'entrata della luce solare.

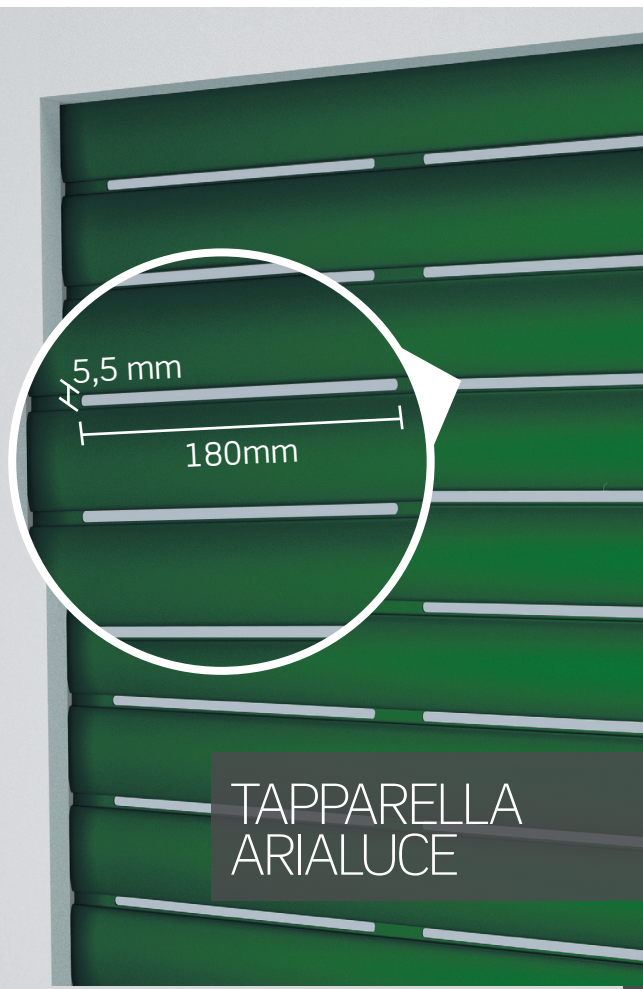

TAPPARELLA
ARIALUCE



TAPPARELLA
TRADIZIONALE

ARIALUCE ama la nostra salute

Mantenere l'ambiente ben illuminato e ventilato è una condizione essenziale per evitare la formazione di muffe o altri microrganismi fungini, la cui proliferazione porta, oltre all'aspetto inestetico delle pareti, all'apparizione di patologie legate all'apparato respiratorio, asma, allergia e alla sensibilità chimica.

I ritmi accelerati della vita moderna che vedono fuori casa per la maggior parte della giornata i membri della famiglia, non permettono, molto spesso, per ragioni di sicurezza, alle abitazioni di godere di finestre aperte o tapparelle alzate, in modo da assicurare un idoneo riciclo d'aria e l'opportuna illuminazione. Gli avvolgibili tradizionali che garantiscono protezione e isolamento portano, purtroppo, a totale o quasi chiusura e oscuramento.

L'avvolgibile ARIALUCE, in posizione completamente abbassato, ma con i fori aperti, permette l'agevole circolazione dell'aria e l'entrata della luce solare.

CARATTERISTICHE TECNICHE

Dimensione profilo	12x50 mm
Peso per mq	c.ca 5,00 kg/mq c.ca 6,00 kg/mq (HD)
Spessore Alluminio	0,50 mm
Barre per 1 m di H	20
Larghezza massima consigliata	4,20 mt lin.

DIAMETRO DI AVVOLGIMENTO TAPPARELLA FORO LARGO ARIALUCE

Altezza	->	Diametro
1000	->	150
1200	->	155
1300	->	160
1400	->	165
1500	->	170
1600	->	175
1700	->	180
1800	->	185
1900	->	190
2000	->	195
2200	->	200
2400	->	205
2600	->	210
2800	->	220
3000	->	230
3300	->	240

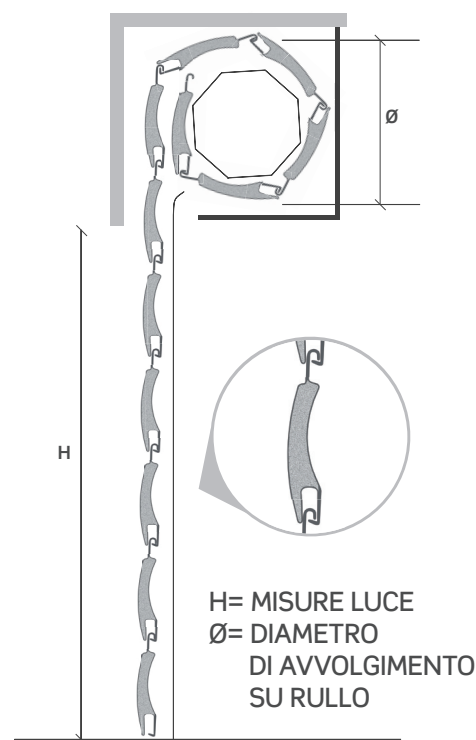



BRAND
BY
DIXY

GAMMA COLORI ARIALUCE

1 BIANCO



4 BEIGE



21 MARRONE CIOCCOLATO 8017



19 PANNA 1013



25 TERRACOTTA

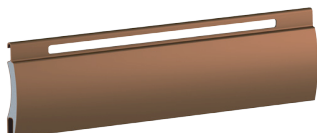

8 AVORIO



26 OCRA

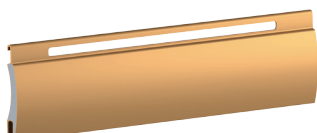

3 GRIGIO



50 RENOLIT MIELE



36 GRIGIO 35



11 LEGNO SCURO



2 ARGENTO



10 LEGNO CHIARO



24 GRIGIO RAFFELLO

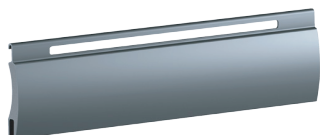

37 LEGNO CASTAGNO



5 VERDE



39 LEGNO NOCE



22 VERDE RAFFAELLO

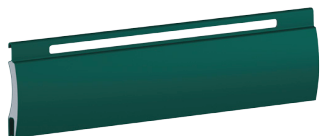

6 ROSSO MATTONE

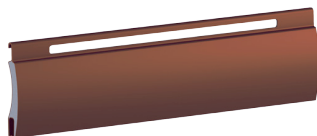

7 TESTA DI MORO



M42 GRIGIO 7016

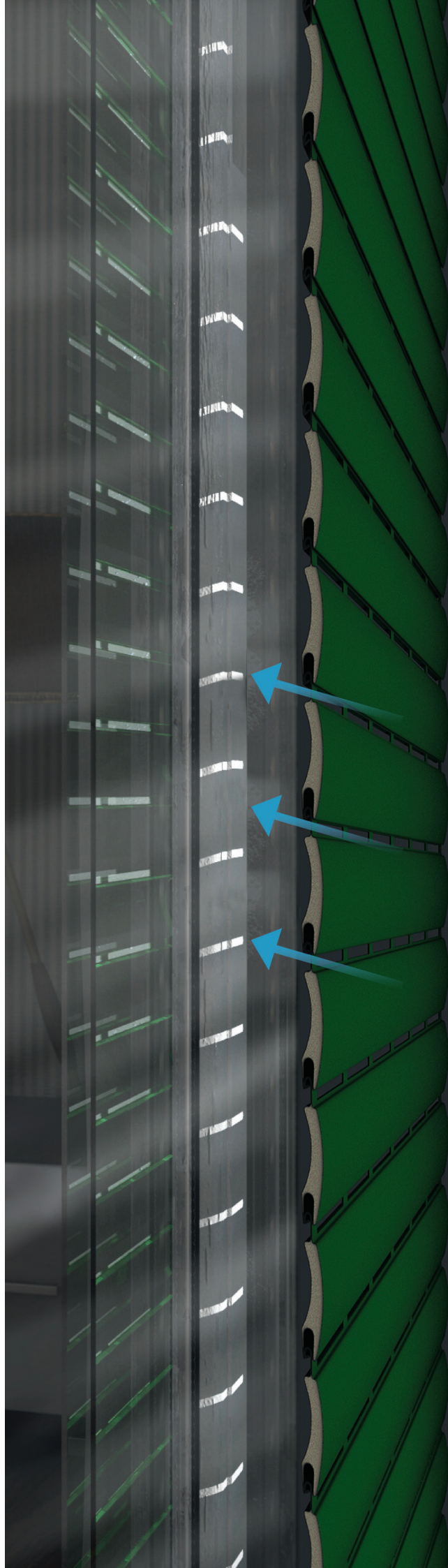
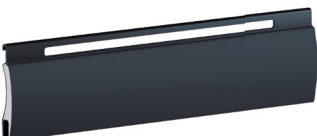

E' stata riprodotta la migliore rappresentazione possibile dei colori della nostra collezione. Differenze tra questi colori e i colori del campionario non sono contetabili

GUIDE ABBINABILI - ACCESSORI - SUPPORTI

GUIDE ABBINABILI

36M

Guida in alluminio
28X19X28
a misura.

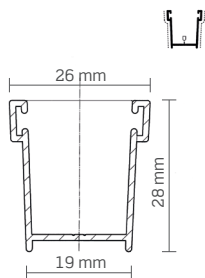

39M

Guida in alluminio
30x24x30
a misura.

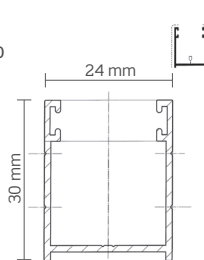

42M

Guida in alluminio
28x17x28
a misura.

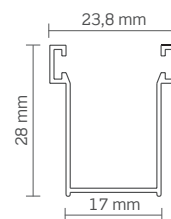

ACCESSORI

S161.SC.00.20

Supporto
a cassetto
con boccola
estraibile.



S145.C.FE.20

Cuscinetto
a sfere tipo G
zincato.

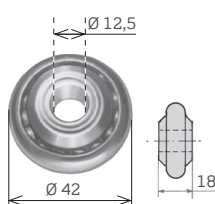

S150.S.00.20

Supporto
a cassetto
tipo G.



S132.T.RF.20

Testina TN
regolabile con vite
e dadi zincati.



SUPPORTI

S116.R.08.20

Rullo in ferro zincato ottagonale
diametro 60 spessore 8/10



S121.C.R6.90

Calotta in PVC
telescopica
regolabile a rullo
diametro 60

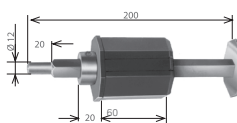

S121.C.R7.90

Calotta in PVC
telescopica
regolabile a rullo
diametro 70

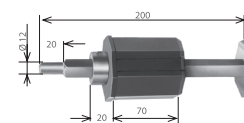

S117.R.11.20

Rullo in ferro zincato ottagonale
diametro 70 spessore 11/10



MOTORI - ACCESSORI - COMANDI

MOTORIZZAZIONI

Fine corsa elettronica + Fine corsa intermedio + Ricevitore radio integrato + Regolazione apertura lamelle



homecontrol®

Codice	Descrizione
1134061	ALTUS RS IO - 6/12 Somfy da Kg.12
1134062	ALTUS RS IO - 10/12 Somfy da Kg.20
1134063	ALTUS RS IO - 20/12 Somfy da Kg.40
1134064	ALTUS RS IO - 30/12 Somfy da Kg.60
1134065	ALTUS RS IO - 40/12 Somfy da Kg.80
1134066	ALTUS RS IO - 50/12 Somfy da Kg.95



Altre motorizzazioni disponibili su richiesta.

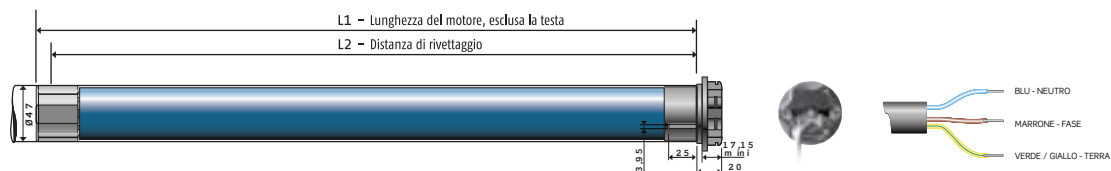

- Facilità di installazione grazie alla testa a stella a 6 posizioni.
- Regolazione del finecorsa dal telecomando.
- Compatibilità con tutti i trasmettitori IO (fino a 12 telecomandi).
- Compatibilità con tutti i sensori IO (fino a 2 sensori).

ACCESSORI MOTORI

Per motore ALTUS 50 RS IO

9206020

Supporto operatore a quadrello.



9019821

Supporto operatore da sostituzione.

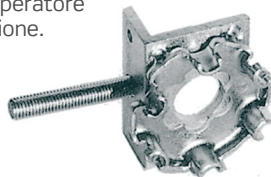

9910000

Supporto operatore a cassetto.



COMANDI A DISTANZA

1811066 Comando a parete con placca bianca.



www.ftline.it

Rivenditore: